

▶ BBB9000QB
BFB9000QM
BHB9000QM
KME968000M
KMK965090M
KMK965090T

KMK968000M
KMK968090B

SV **Bruksanvisning**
Mikrovågskombiugn

USER MANUAL

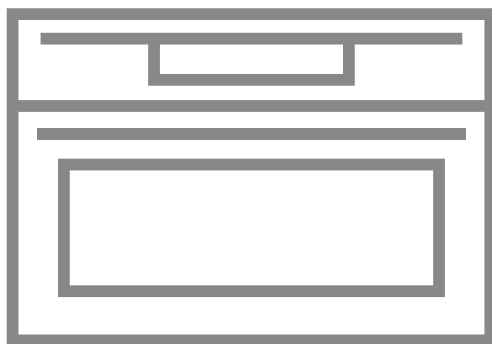

AEG

FÖR PERFEKT RESULTAT

Tack för att du valt denna produkt från AEG. Vi har skapat den så att du ska kunna få felfritt resultat i många år, med innovativa tekniker som gör livet enklare – funktioner som du inte skulle hitta hos vanliga produkter. Ta några minuter och läs igenom detta för att få ut så mycket som möjligt av produkten.

Besök vår webbplats för att:



Få tips om användning, broschyrer, felsökning, service- och reparationsinformation:

www.aeg.com/support



Registrera din produkt för bättre service:

www.registreaeg.com



Köpa tillbehör, förbrukningsvaror och originalreservdelar till din produkt:

www.aeg.com/shop

KUNDTJÄNST OCH SERVICE

Vi rekommenderar att originalreservdelar används.

Ha följande uppgifter till hands när du kontaktar serviceavdelningen: Modell, PNC, serienummer.

Informationen står på märkplåten.

 Varnings-/viktig säkerhetsinformation

 Allmän information och tips

 Miljöinformation

Med reservation för ändringar.

INNEHÅLL

1. SÄKERHETSINFORMATION.....	5
1.1 Säkerhet för barn och handikappade.....	5
1.2 Allmän säkerhet.....	5
2. SÄKERHETSINSTRUKTIONER.....	8
2.1 Installation.....	8
2.2 Elektrisk anslutning.....	9
2.3 Användning.....	9
2.4 Underhåll och rengöring.....	10
2.5 Lampa inuti produkten.....	10
2.6 Service.....	11
2.7 Kassering.....	11
3. PRODUKTBESKRIVNING.....	12
3.1 Allmän översikt.....	12
3.2 Tillbehör.....	12
4. SÅ HÄR SLÅR DU PÅ OCH STÄNGER AV UGNEN.....	13
4.1 Kontrollpanel.....	13
4.2 Display.....	14
5. FÖRE FÖRSTA ANVÄNDNING.....	16
5.1 Första rengöring.....	16
5.2 Första anslutning.....	16
5.3 Trådlös anslutning.....	16
6. DAGLIG ANVÄNDNING.....	18
6.1 Så här ställer du in: Tillagningsfunktioner.....	18
6.2 Användning: Mikrovågsugn snabbstart.....	18
6.3 Så här ställer du in: Tillagningshjälp.....	19
6.4 Värmefunktioner.....	19
7. KLOCKFUNKTIONER.....	23
7.1 Beskrivning av klockfunktioner.....	23
7.2 Hur man ställer in: Klockfunktioner.....	23
8. ANVÄNDNING: TILLBEHÖR.....	26
8.1 Sätta in tillbehör.....	26
9. TILLVALSFUNKTIONER.....	27
9.1 Så här sparar du: Favoriter.....	27
9.2 Automatisk avstängning.....	27
9.3 Kylfläkt.....	27
10. RÅD OCH TIPS.....	28
10.1 Tillagningsrekommendationer.....	28
10.2 Rekommendationer mikrovågsugnen.....	28
10.3 Lämpliga kokkärl och material för mikrovågsugn.....	29
10.4 Rekommenderade effektlägen för olika typer av mat.....	30
10.5 Tillagningstabeller för testinstitut.....	31
11. SKÖTSEL OCH RENGÖRING.....	32
11.1 Anmärkningar om rengöring.....	32
11.2 Hur man tar bort: Ugnstegar.....	32

11.3	Byte av: Lampa.....	33
12.	FELSÖKNING.....	34
12.1	Om produkten inte fungerar	34
12.2	Hur man hanterar: Felkoder.....	35
12.3	Serviceinformation.....	36
13.	ENERGIEFFEKTIVITET.....	37
13.1	Energibesparing.....	37
14.	MENYSTRUKTUR.....	38
14.1	Meny.....	38
14.2	Undermeny för: Tillval.....	38
14.3	Undermeny för: Uppkoppling.....	38
14.4	Undermeny för: Inställning.....	39
14.5	Undermeny för: Service.....	39
15.	ENKELT!.....	41
16.	TA EN GENVÄG!.....	43

1. ⚠ SÄKERHETSINFORMATION

Läs noga de bifogade instruktionerna före installation och användning av produkten. Tillverkaren är inte ansvarig för eventuella personskador eller andra skador som uppkommit som ett resultat av felaktig installation eller användning. Förvara alltid bruksanvisningen på en säker och tillgänglig plats för framtida bruk.

1.1 Säkerhet för barn och handikappade

- Denna produkt kan användas av barn från 8 års ålder och uppåt, och av personer med nedsatt fysisk, sensorisk eller mental förmåga, samt av personer med bristande erfarenhet och kunskap, om de övervakas eller instrueras beträffande hur produkten används på ett säkert sätt och förstår de risker som är förknippade med användningen. Barn under 8 år eller personer med mycket omfattande och komplexa funktionshinder ska inte vara i närheten av produkten om de inte är under uppsikt.
- Låt inte barnen leka med produkten och mobila enheter med My AEG Kitchen.
- Håll allt förpackningsmaterial utom räckhåll för barn och kassera det på lämpligt sätt.
- **WARNING:** Barn och husdjur ska hållas borta från produkten när den är igång eller när den svalnar. Åtkomliga delar blir heta under användning.
- Om produkten har ett barnlås, måste detta aktiveras.
- Barn får inte utföra städning och underhåll av produkten utan uppsikt.

1.2 Allmän säkerhet

- Endast behöriga personer får installera den här produkten och byta kabel.
- **WARNING:** Produkten och åtkomliga delar blir mycket varma under användning. Var försiktig så att du undviker att vidröra värmeelementen.

SÄKERHETSINFORMATION

- Använd alltid ugnsvantar för att ta ut eller sätta in tillbehör eller eldfasta formar.
- Innan du utför något underhåll ska du koppla ur produkten från nätuttaget.
- **WARNING:** Kontrollera att produkten är avstängd innan du byter lampa för att undvika risken för elstötar.
- Använd inte produkten innan den installeras i den inbyggda strukturen.
- Använd inte ångrengörare vid rengöring av produkten.
- Använd inte skarpa rengöringsmedel med slipeffekt eller vassa metallskrapor för att rengöra ugnsluckans glasskivor eftersom dessa kan repa ytan, vilket i sin tur kan leda till att glaset spricker.
- Om nätsladden är skadad måste den bytas av tillverkaren, tillverkarens auktoriserade servicecenter eller personer med motsvarande utbildning, för att undvika elektrisk fara.
- Aktivera inte produkten när den är tom. Metalldelar i ugnsutrymmet kan skapa ljusbågar.
- Metallbehållare för mat och dryck får aldrig placeras i mikrovågsugnen. Detta krav gäller inte om tillverkaren anger storlek och form på metallbehållare som är lämpliga för tillagning i mikrovågsugn.
- **WARNING:** Om luckan eller tätningarna är skadade får du inte använda ugnen förrän den har reparerats av en behörig person.
- **WARNING:** Bara en behörig person kan utföra service eller reparation som involverar borttagning av ett lock som ger skydd mot mikrovågsenergi.
- **WARNING:** Hetta inte upp vätskor och mat i slutna behållare. De kan explodera.
- Använd endast kärl som är lämpliga för mikrovågsugn.
- Vid uppvärmning av mat i plast- eller pappersbehållare ska du hålla ett öga på ugnen eftersom det finns risk för antändning.

- Produkten är avsedd för uppvärmning av mat och dryck. Torkning av mat eller kläder, eller uppvärmning av värmedynor, tofflor, svampar, disktrasor o. dyl. kan leda till skador eller eldsvåda.
- Om det kommer ut rök ska du genast stänga av produkten eller dra ur kontakten ur vägguttaget och ha luckan stängd för att inte lågorna ska sprida sig.
- Vid uppvärmning av drycker i mikrovågsugn kan fördröjd stötkokning inträffa. Var därför försiktig när du hanterar behållaren.
- Innehållet i nappflaskor och barnmatsburkar måste skakas eller röras om. Kontrollera temperaturen innan barnet äter så att han eller hon inte bränner sig.
- Ägg med skalet på eller hela hårdkokta ägg får inte värmas i mikrougnen eftersom de kan explodera, även efter du har tagit ut dem ur mikrougnen.
- Mikrougnen ska rengöras regelbundet och matrester ska tas bort.
- Om inte mikrougnen hålls ren kan det leda till att ytorna i ugnen blir dåliga och att ugnen inte fungerar som den ska, vilket i sin tur kan leda till att en farlig situation uppstår.

2. SÄKERHETSINSTRUKTIONER

2.1 Installation

WARNING!

Endast en behörig person får installera den här produkten.

- Avlägsna allt förpackningsmaterial.
- Installera eller använd inte en skadad produkt.
- Följ installationsinstruktionerna som följer med produkten.
- Var alltid försiktig när produkten rör sig eftersom den är tung. Använd alltid skyddshandskar och täckta skor.
- Dra aldrig produkten i handtaget.
- Installera produkten på en säker och lämplig plats som uppfyller installationskraven.
- Minsta avstånd till andra produkter ska beaktas.
- Innan produkten installeras ska du kontrollera att ugnsluckan öppnas enkelt utan motstånd.
- Produkten är utrustad med ett elektriskt kylsystem. Det måste användas tillsammans med det elektriska nätuttaget.
- Enheten för inbyggnad måste uppfylla stabilitetskraven enligt DIN 68930.

Skåpets minimihöjd (minimihöjd för skåpet under köksbänken)	444 (460) mm
Skåpets bredd	560 mm
Skåpets djup	550 (550) mm
Höjd på produktens främre del	455 mm
Höjd på produktens bakre del	440 mm
Bredd på produktens främre del	595 mm
Bredd på produktens bakre del	559 mm
Produktens djup	567 mm
Djupet på den inbyggda produkten	546 mm
Djup med öppen lucka	882 mm
Minsta storlek på ventilationens öppning. Öppningen är placerad på botten baksidan	560x20 mm
Nätsladdslängd. Kabeln är placerad i det högra hörnet på baksidan	1500 mm
Monteringskruvar	3.5x25 mm

2.2 Elektrisk anslutning

VARNING!

Risk för brand och elektriska stötar.

- Alla elektriska Uppkoppling ska göras av en behörig elektriker.
- Produkten måste jordas.
- Se till att de parametrarna på märkskylten överensstämmer med elnätets elektricitet.
- Använd alltid ett korrekt installerat, stötsäkert och jordat eluttag.
- Använd inte grenuttag eller förlängningssladdar.
- Kontrollera så att du inte skadar stickkontakten och nätkabeln. Om produktens nätkabel behöver bytas måste det göras av vårt auktoriserade servicecenter.
- Låt inte nätkablar komma i kontakt med eller komma nära produktens lucka eller nichen nedanför produkten, speciellt inte när den är igång eller om luckan är het.
- Stötskyddet för strömförande och isolerade delar måste fästas på ett sådant sätt att det inte kan tas bort utan verktyg.
- Anslut stickkontakten till eluttaget först vid slutet av installationen. Kontrollera att stickkontakten är åtkomlig efter installationen.
- Anslut inte stickkontakten om vägguttaget sitter löst.
- Dra inte i anslutningssladden för att koppla bort produkten från eluttaget. Ta alltid tag i stickkontakten.
- Använd endast rätt isoleringsenheter: strömbrytare, säkringar (säkringar av skruvtyp tas ur hållaren), jordfelsbrytare och kontaktorer.
- Den elektriska installationen måste ha en isolationsenhet så att du kan koppla från produkten från nätet vid alla poler. Kontaktöppningen på isolationsenheten måste vara minst 3 mm bred.
- Denna produkt levereras med en huvudkontakt och en huvudkabel.

2.3 Användning

VARNING!

Risk för skador, brännskador, elstötar eller explosion föreligger.

- Denna produkt är endast avsedd för hushållsbruk.
- Ändra inte produktens specifikationer.
- Se till att ventilationsöppningarna inte är blockerade.
- Lämna inte produkten utan tillsyn under användning.
- Stäng av produkten efter varje användningstillfälle.
- Var försiktig när du öppnar produktens lucka medan produkten är igång. Het luft kan strömma ut.
- Använd inte produkten med våta händer eller när den är i kontakt med vatten.
- Tyng inte ner luckan när den är öppen.
- Använd inte produkten som arbets- eller avlastningsyta.
- Öppna produktens lucka försiktigt. Användning av ingredienser som innehåller alkohol kan producera en blandning av luft och alkohol.
- Låt inte gnistor eller öppna lågor komma i kontakt med produkten när du öppnar luckan.
- Placera inga lättantändliga produkter eller föremål som är fuktiga med lättantändliga produkter i, nära eller på produkten.
- Ge inte ut ditt Wi-Fi-lösenord.

SÄKERHETSINSTRUKTIONER

- Använd inte mikrovågsugnen för att värma upp ugnen.

WARNING!

Risk för skador på produkten föreligger.

- För att förhindra skada eller missfärgning på emaljen:
 - lägg inte aluminiumfolie direkt på ugnsbotten.
 - ställ inte hett vatten direkt i den heta produkten.
 - låt inte fuktiga kärl eller matvaror stå kvar i produkten efter att tillagningen är klar.
 - var försiktig när du tar bort eller monterar tillbehör.
- Missfärgning av emaljen eller den rostfria ytan påverkar inte produktens funktion.
- Använd en djup form för mjuka kakor. Fruktjuicer orsakar fläckar som kan bli bestående.
- Denna produkt är endast avsedd för matlagning. Den får inte användas för några andra ändamål, t.ex. för rumsuppvärmning.
- Ha alltid ugnsluckan stängd under matlagningen.
- Om produkten installeras i till exempel ett skåp, se till att skåpsdörren aldrig är stängd när produkten är i drift. Värme och fukt kan byggas upp bakom en stängd dörr/lucka och orsaka efterföljande skador på produkten, bostaden eller golvet. Stäng inte luckan förrän produkten har svalnat helt efter användning.

2.4 Underhåll och rengöring

WARNING!

Det finns risk för personskador, brand eller skador på produkten.

- Stäng av produkten och koppla bort den från eluttaget före underhåll.
- Se till att produkten har svalnat. Det finns även risk för att glaspanelerna kan spricka.
- Byt omedelbart ut luckans glaspaneler om de är skadade. Kontakta auktoriserat servicecenter.
- Var försiktig när du tar bort luckan. Luckan är tung!
- Ugnsutrymmet och luckan måste torkas av efter varje användningstillfälle. Ånga som bildas vid användningen av ugnen kondenseras på innerväggarna och kan orsaka korrosion.
- Rengör produkten regelbundet för att förhindra att ytmaterialet försämrats.
- Fett och matrester som lämnas kvar i produkten kan orsaka brand och elektriska ljusbågar när mikrovågsugnen är igång.
- Rengör produkten med en fuktig, mjuk trasa. Använd bara milda rengöringsmedel. Använd inte produkter med slipeffekt, skursvampar, lösningsmedel eller metallföremål.
- Om du använder en ugnssprej ska du följa säkerhetsanvisningarna på förpackningen.

2.5 Lampa inuti produkten

WARNING!

Risk för elektrisk stöt!

- När det gäller lampan/lamporna i denna produkt och reservlampor som säljs separat: Dessa lampor är avsedda att tåla extrema fysiska förhållanden i hushållsapparater, såsom temperatur, vibration, fuktighet eller är avsedda att signalera information om produktens driftsstatus. De är inte avsedda att användas i andra produkter eller som rumsbelysning i hemmet.
- Använd bara lampor med samma specifikationer.

2.6 Service

- Kontakta en auktoriserad serviceverkstad för reparation av produkten.
- Använd endast originaldelar.

2.7 Kassering

 **WARNING!**

Risk för kvävning eller skador.

- Koppla loss produkten från eluttaget.
- Klipp av elkabeln nära produkten och kassera den.
- Ta bort luckspärren för att förhindra att barn eller husdjur blir instängda i maskinen.

3. PRODUKTBESKRIVNING

3.1 Allmän översikt

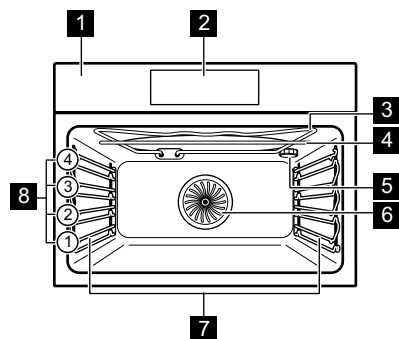

- 1** Kontrollpanel
- 2** Display
- 3** Värmeelement
- 4** Mikrovågsgenerator
- 5** Lampa
- 6** Fläkt
- 7** Ugnsstegar, borttagbara
- 8** Hyllplaceringar

3.2 Tillbehör

Galler

För kokkärl, bakformar och stekkärl.

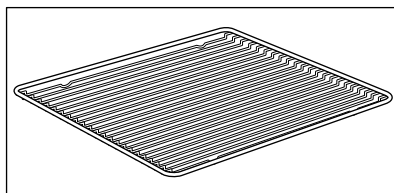

Bakplåt

För kakor och småkakor.

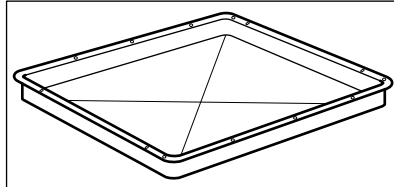

Grill-/långpanna

För bakning och stekning eller som fettuppsamlingsfat.

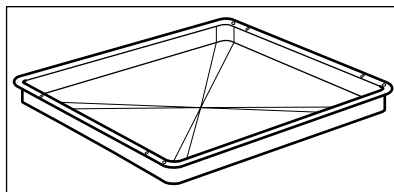

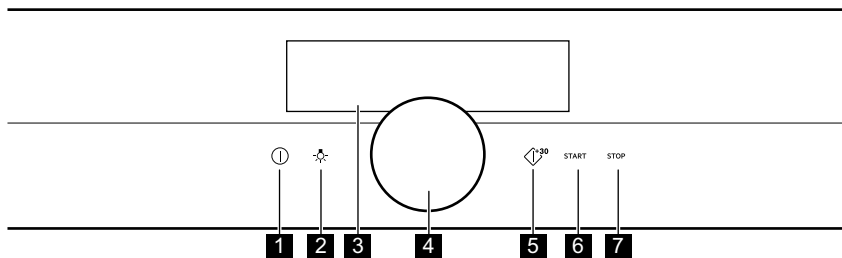

4. SÅ HÄR SLÅR DU PÅ OCH STÄNGER AV UGNEN

4.1 Kontrollpanel





1	På / Av	Tryck och håll ned för att slå på och stänga av ugnen.
2	Lampans strömbrytare	Tända och släcka lampan.
3	Display	Visar nuvarande ugnsställningar.
4	Vridbar ratt	Använda ugnen.
5	Mikrovågsugn snabbstart	Slå på mikrofunktionen (1000 W och 30 sekunder).
6	START	Slå på vald funktion.
7	STOP	Stänga av vald funktion.

 Tryck och håll in	 Tryck på	 Håll ned och vrid
Slå på huvudskärmen.	Bekräfta inställning eller gå in i vald undermeny.	Justera inställningar och navigera i meny.

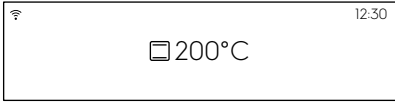
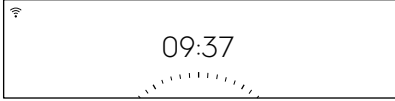

SÅ HÄR SLÅR DU PÅ OCH STÄNGER AV UGNEN

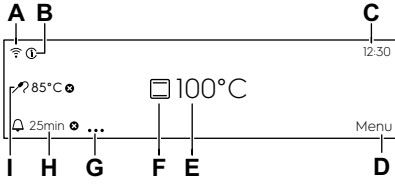
4.2 Display





	<p>Efter påslagning visar displayen huvudskärmen med tillagningsfunktion och standardtemperatur.</p>
	<p>Om du inte använder ugnen inom 2 minuter ställs displayen i viloläge.</p>
	<p>Under tillagningen visar displayen de inställda funktionerna och andra tillgängliga alternativ.</p>
	<p>Displayen med alla funktionerna inställda.</p> <ul style="list-style-type: none"> A. WiFi (endast vissa modeller) B. Information C. Tid D. Meny E. Temperatur / Mikrovågsugns tidtagning F. Tillagningsfunktioner G. Tidtagningsinställningar H. Timer I. Matlagningstermometer (endast vissa modeller)

Indikeringar på displayen

Ljudlarm funktionsindikeringar – när den inställda tillagningstiden har gått avges en ljudsignal.

 <p>Funktionen är på.</p>	 <p>Funktionen är på. Matlagningen avslutas automatiskt.</p>	 <p>Ljudlarm avstängt.</p>
--	---	---

Tidtagningsindikatorer

 <p>Tidtagning startar vid en senare tidpunkt.</p>	 <p>Tidtagning startar när ugnsluckan har stängts.</p>	 <p>Avbryta inställningen.</p>	 <p>Tidtagning startar när ugnen uppnår inställd temperatur.</p>	 <p>Tidtagning startar när tillagningen startar.</p>
---	---	---	---	---

SÅ HÄR SLÅR DU PÅ OCH STÄNGER AV UGNEN

Indikeringar på displayen

WiFi indikator – ugnen kan anslutas till Wifi.





WiFi-anslutning påslagen.

5. FÖRE FÖRSTA ANVÄNDNING

⚠ VARNING!

Se säkerhetsavsnitten.

5.1 Första rengöring

		
Steg 1	Steg 2	Steg 3
Ta ut alla tillbehör och flyttbara ugnstegar ur ugnen.	Torka av ugnen och tillbehören med en mjuk trasa med varmt vatten och mildt rengöringsmedel.	Sätt dit tillbehören och de löstagbara ugnstegarna i ugnen.

5.2 Första anslutning

Displayen visar ett välkomstmeddelande efter första anslutningen.

Du måste ställa in: Språk, Ljusstyrka för display, Ljudvolym, Tid, Trådlös anslutning.

5.3 Trådlös anslutning

För att ansluta ugnen behöver du:

- Trådlöst nätverk med internetanslutning.
- Mobil enhet ansluten till ditt trådlösa nätverk.

Ladda ner mobilappen och följ instruktionerna för kommande steg.

Steg 1	Slå på ugnen.
Steg 2	Välj: Meny / Tillval / Uppkoppling.
Steg 3	Välj: WiFi: Tryck på ratten.
Steg 4	Välj trådlöst nätverk med internetanslutning. Ugnens trådlösa modul startar inom 90 sekunder.

Ta en genväg!

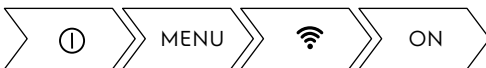

FÖRE FÖRSTA ANVÄNDNING

Frekvens	WLAN 2,4 Ghz
	2 412–2 484 MHz
Protokoll	IEEE 802.11b DSSS/802.11g/n OFDM
Max. effekt	EIRP < 20 dBm (100 mW)

6. DAGLIG ANVÄNDNING

VARNING!

Se säkerhetsavsnitten.



6.1 Så här ställer du in: Tillagningsfunktioner

Steg 1	Slå på ugnen.
Steg 2	Ändra inte ratten. Standardtillagningsfunktionerna visas på displayen.
Steg 3	Välj symbolen för tillagningsfunktion och tryck på ratten för att komma till undermenyn.
Steg 4	Välj tillagningsfunktion och tryck på ratten.
Steg 5	Välj: °C. Tryck på ratten. Temperaturinställningarna visas på displayen.
Steg 6	Vrid och tryck på vredet för att ställa in temperaturen/ mikrovågseffekt.
Steg 7	Tryck på: START .
STOP – tryck för att stänga av tillagningsfunktionen.	
Steg 8	Stäng av ugnen.

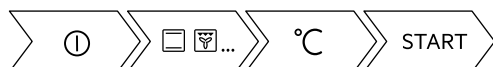
Ta en genväg!



6.2 Användning: Mikrovågsugn snabbstart

Steg 1	Sätt på ugnen.
Steg 2	Tryck på och håll in  . Mikron körs i 30 sekunder.
Steg 3	Förlänga tillagningstiden:
	Välj tid och tryck på vredet för att gå till tidsreglaget. Vrid på vredet för att förlänga tillagningstiden och tryck på bekräfta. Tryck åter på:  för att lägga till 30 sekunder.

Mikrovågsugnen kan slås på när som helst med: Mikrovågsugn snabbstart.

6.3 Så här ställer du in: Tillagningshjälp

Varje maträtt i denna undermeny har en föreslagen funktion och temperatur. Du kan ändra tiden och temperaturen.

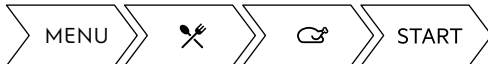

Steg 1	Slå på ugnen.
Steg 2	Välj: Meny. Tryck på ratten.
Steg 3	Välj: Tillagningshjälp. Tryck på ratten.
Steg 4	Välj maträtt eller mattyp och tryck på ratten för att bekräfta.
Steg 5	Tryck på: START .

Ta en genväg!







6.4 Värmefunktioner



Standardtillagningsfunktioner





Tillagningsfunktion	Program
 Grill	För att grilla tunna matbitar och rosta bröd.
 Varmluftsgrillning	För stekning på en ugnsnivå av större stycken kött eller hel kyckling. För att bryna och göra gratänger.
 Varmluft	För att baka på upp till två hyllpositioner samtidigt och för att torka mat. Ställ in temperaturen på 20 – 40 °C lägre än för Över-/undervärme .

DAGLIG ANVÄNDNING





Tillagningsfunktion	Program
 Fryst mat	För att tillaga snabbmat (som pommes frites, klyftpotatis och vårrullar) så att de blir knapriga.
 Över-/undervärme	För bakning och stekning på en ugnsnivå.
 Pizza/Paj	För att tillaga pizza. För att bryna ordentligt och få en knaprig botten.
 Undervärme	För bakning av kakor med knaprig botten och för att torka mat.
 Mikrovågsugn	För att värma och tillaga mat. Mikrovågsugnens effektområde är 100–1000 W.

Speciella tillagningsfunktioner



Tillagningsfunktion	Program
 Konservering	För att konservera grönsaker (t.ex. pickles).
 Torkning	För torkning av frukt, grönsaker och svamp i skivor.
 Tallriksvärmning	För förvärmning av tallrikar före servering.

Tillagningsfunktion	Program
 Jäsning av deg	För att snabba på jäsningsprocessen av degen. Den håller degen elastisk och förhindrar dess yta från att torka.
 Gratinerig	För ugnsrätter som lasagne eller potatisgratäng. För att bryna och göra gratänger.
 Långsam tillagning	För tillredning av möra, saftiga stekar.
 Varmhållning	För varmhållning av maträtter.
 Brödbakning	Med den här funktionen kan du baka bröd och bullar med professionellt resultat vad gäller krispighet, färg och glans.

Mikrovågsugnsens tillagningsfunktioner

Värmefunktion	Program
 Upptining	För upptining av kött, fisk, frukt, kakor, bröd och smör. Effektområde 100–200 W.
 Återuppvärmning	För att värma upp färdiglagade rätter och delikatesser. Effektområde 300–700 W.
 Vätska	För uppvärmning av drycker och soppor. Effektområde 800–1 000 W.
 Varmluft + mikro	För att baka på en ugnsnivå. Funktion med mikrovågsförstärkning.





DAGLIG ANVÄNDNING

Värmefunktion	Program
 Över-/undervärme + Mikro	För bakning och stekning på en ugnsnivå. Funktion med mikrovågsförstärkning.
 Grill + Mikro	För att laga mat på kort tid och för bryning. Funktion med mikrovågsförstärkning.
 Varmluftsgrellning + Mikro	För stekning av större bitar av kött på en nivå. För att bryna och göra gratänger. Funktion med mikrovågsförstärkning.

7. KLOCKFUNKTIONER

7.1 Beskrivning av klockfunktioner

Klockfunktion	Program
Tillagningstid	För att ställa in tillagningstiden. Max är 23 tim. 59 min.
Startval	För att ställa in när timern börjar räkna.
Slutalternativ	För att ställa in vad som händer när timern slutar räkna.
Fördröjd start	För att skjuta upp starten och/eller slutet på tillagningen.
Tidsförlängning	Förlänga tillagningstiden.
Påminnelse	För att ställa in en tid som räknas ned. Maximalt är 23 tim 59 min. Denna funktion påverkar inte ugnens funktioner i övrigt.

Startval	Beskrivning
-	Timern startar när du slår på den.
	Timern startar när luckan har stängts.
	Timern startar när tillagningen startar.
	Timern startar när ugnen uppnår inställd temperatur.
	Timern startar vid en specifik tid.

Startval, Slutalternativ och Fördröjd start är inte tillgängliga för mikrovågsfunktionerna.

7.2 Hur man ställer in: Klockfunktioner

Ställa in klockan	
Steg 1	Välj: Tid. Tryck på vredet.
Steg 2	Vrid på vredet för att ställa klockan. Tryck på vredet.

KLOCKFUNKTIONER

Hur man ställer in tillagningstiden	
Steg 1	Välj uppvärmningsfunktion och ställ in temperaturen.
Steg 2	Välj: Timer.
Steg 3	Vrid på vredet för att ställa in tiden. Tryck på vredet.
Steg 4	Välj: Slutalternativ. Tryck på vredet. Timern startar nedräkningen omedelbart.

Ta en genväg!



Hur man väljer start-/sluttid för tillagningen	
Steg 1	Välj uppvärmningsfunktion och ställ in temperaturen.
Steg 2	Välj: ● ● ● . Tryck på vredet.
Steg 3	Välj: Startval. Tryck på vredet.
Steg 4	Välj: Slutalternativ. Tryck på vredet.

Hur man ställer start- och sluttid för fördröjd matlagning	
Steg 1	Välj: ● ● ● . Tryck på vredet.
Steg 2	Välj: Startval / Vid en senare tidpunkt. Tryck på vredet.
Steg 3	Vrid på vredet för att ställa in starttiden. Tryck på vredet.
Steg 4	Vrid på vredet för att ställa in sluttid. Tryck på vredet.
Steg 5	Välj: Slutalternativ. Tryck på vredet.

Hur man fördröjer starttid utan att ställa in sluttid för tillagningen

Steg 1	Välj: ● ● ● . Tryck på vredet.
Steg 2	Välj: Startval / Vid en senare tidpunkt.
Steg 3	Vrid på vredet för att ställa in starttiden. Tryck på vredet två gånger för att bekräfta.

Hur man förlänger tillagningstiden

När 10 % av tillagningstiden återstår och maten inte verkar vara klar, kan man förlänga tillagningstiden. Du kan också ändra ugnsfunktionen.

Steg 1	Välj: Timer.
Steg 2	Välj önskad tidsikon för att förlänga tillagningstiden och tryck på vredet för att bekräfta.
Steg 3	Välj också önskad uppvärmningsfunktion och tryck på vredet för att ändra det.

8. ANVÄNDNING: TILLBEHÖR

8.1 Sätta in tillbehör

Använd endast lämpliga kokkärl och material. Se kapitlet "Råd och tips", Lämpliga kokkärl och material för mikrovågsugn.

Liten inbuktning upptill ökar säkerheten. Fördjupningarna ger också ett tipskydd. Den höga kanten runt hyllan förhindrar kokkärlet från att glida ner.

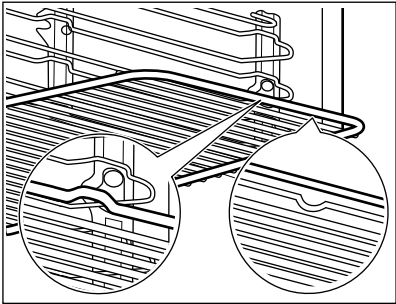
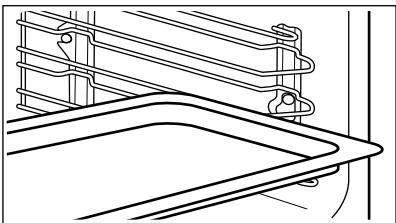
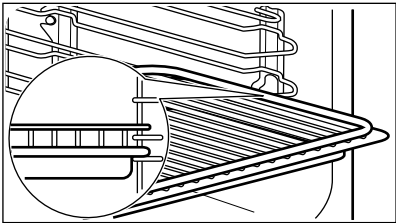
<p>Galler: För in gallret mellan skenorna på ugnstegen och kontrollera att fötterna är vända nedåt.</p>	
<p>Bakplåt /Djup form: Skjut in plåten mellan stegparen på önskad nivå.</p>	
<p>Galler, Bakplåt /Djup form: Tryck in plåten mellan skenorna på hyllstöden och ugnsgallret på skenorna ovan.</p>	

9. TILLVALSFUNKTIONER



9.1 Så här sparar du: Favoriter

Du kan spara dina favoritinställningar, som tillagningsfunktion, tillagningstid, temperatur eller rengöringsfunktion. Du kan spara 3 favoritinställningar. Sparade inställningar finns i menyn: Favoriter,

Steg 1	Slå på ugnen.
Steg 2	Välj önskad inställning och tryck på vredet.
Steg 3	Välj: Meny / Favoriter.
Steg 4	Välj: Spara aktuella inställningar. Vrid på ratten till inställningens position.
Steg 5	Tryck på ratten för att lägga till inställningen i listan av: Favoriter.

9.2 Automatisk avstängning

Av säkerhetsskäl stängs ugnen av efter en tid om en uppvärmningsfunktion är igång och du inte ändrar några inställningar.

 (°C)	 (tim)
30 - 115	12.5
120 - 195	8.5
200 - 230	5.5

Automatisk avstängning fungerar inte med funktionerna: Belysning, Sluttid, Långsam tillagning.

9.3 Kylfläkt

När ugnen är på, slås kylfläkten på automatiskt för att hålla ugnens ytor svala. Om du stänger av ugnen kan kylfläkten fortsätta att vara igång tills ugnen är sval.

10. RÅD OCH TIPS

VARNING!

Se säkerhetsavsnitten.

10.1 Tillagningsrekommendationer



Temperaturen och gräddningstiderna i tabellerna är endast riktvärden. De beror på recepten samt på ingrediensernas kvalitet och mängd.

Din ugn kan ha andra bak-/stekeegenskaper än din gamla ugn. Tabellerna nedan visar rekommenderade inställningar för temperatur, tillagningstid och hyllposition för specifika typer av mat.

Om du inte kan hitta inställningarna för ett visst recept kanske du kan använda inställningarna för ett liknande recept.

För mer matlagningsrekommendationer, se matlagningsstabeller på vår hemsida. Du hittar matlagningstips genom att kontrollera PNC-numret på märkskylten på främre ramen i ugnsutrymmet.

10.2 Rekommendationer mikrovågsugnen

Nu ska vi laga mat!

Placera maten på en tallrik på ugnsbotten.

Vänd eller rör om efter halva upptinings- eller tillagningstiden.

Rör om i rätter med vätska då och då.

Rör om före servering.

Täck mat som ska tillagas och värmas upp.

Sätt i en sked i flaskan eller i glaset vid upphettning av drycker för att få en bättre värmefördelning.

Lägg in maten i ugnen och ta bort förpackningen. Förpackningen som omger maten kan bara placeras i ugnen om den är mikrovågsugnssäker (se informationen på förpackningen).



Tillagning med mikrovågor

Tillaga täckt. Tillaga mat utan lock endast om du vill ha en knaprig skorpa.

Tillaga inte rätter för länge genom att ställa in för stark effekt och för lång tid. Maten kan bli torr, bränd eller börja brinna.

Använd inte ugnen för att koka ägg eller sniglar med skal – de kan sprängas. Stick hål i äggulan innan du hettar upp det igen.

Stick hål i mat med skinn eller skal flera gånger före tillagning.

Skär grönsaker i lika stora bitar.

När du har stängt av ugnen ska du ta ut maten och låta den vila i några minuter.



Upptining i mikrovågsugnen

Placera det frysta, opaketerade livsmedlet på en liten, upp och nervänd tallrik med en behållare under, eller på ett upptiningsställ eller plastsil, så att den vätska som smälter kan rinna av.

Ta bort de upptinade delarna efter hand.

Du kan använda högre effekt i mikrovågsugnen för att tillaga frukt och grönsaker utan att först behöva tina dem.

10.3 Lämpliga kokkärl och material för mikrovågsugn

För mikrovågsugnen får man endast använda lämpliga kärl och material. Se tabellen nedan som referens.

Kontrollera kokkärlet/materialspecifikationerna före användning.

Kokkärl/material			
Ugnsfast glas och porslin utan metalledar, t.ex. värmebeständigt glas	✓	✓	✓
Icke ugnsfast glas och porslin utan dekor av silver, guld, platinna eller andra metaller	✓	x	x
Glas och vitrokeramik av ugn-/frys säkert material	✓	✓	✓
Ugnssäker keramik och lergods utan kvarts eller metallkomponenter och glasyrer som innehåller metall	✓	✓	✓
Keramik, porslin och lergods med oglaserad botten eller med små hål, t.ex. på handtagen	x	x	x
Plast, värmebeständig upp till 200 °C	✓	✓	x
Kartong, papper	✓	x	x
Plastfolie	✓	x	x
Plastfolie för mikrovågsugn	✓	✓	x
Stekkärl gjorda av metall, t.ex. emalj, gjutjärn	x	x	x
Bakformar, svartlackerade eller silikonbelagda	x	x	x
Bakplåt	x	x	x

Kokkärl/material			
Galler	x	x	✓
Kokkärl för mikrovågsugn, t.ex. krispplatta	x	✓	x

10.4 Rekommenderade effektlägen för olika typer av mat





Uppgifterna i tabellen är endast avsedda som vägledning.







700 - 1000 W				
 Tillagning av grönsaker	 Återuppvärmning i början av en tillagning	 Återuppvärmning av vätskor		
500 - 600 W				
 Tillagning av äggretter	 Sjudning av grytträtter	 Återuppvärmning av hela rätter på tallrik	 Upptining och uppvärmning av djupfrysade maträtter	
300 - 400 W				
 Smälta ost, choklad, smör	 Sjudning av ris	 Uppvärmning av barnmat	 Tillagning / Värmning av ömtåliga livsmedel	 Fortsätta tillagningen
100 - 200 W				
 Upptining av bröd	 Upptining av frukt och kakor	 Upptining av ost, grädde, smör	 Upptining av kött, fisk	

10.5 Tillagningstabeller för testinstitut

Information till provanstalter

Tester enligt IEC 60705.

Använd gallret om inget annat anges.					
MIKROVÅG-SUGNSFUNKTION	 (W)	 (kg)		 (min.)	
Sockerkaka	600	0.475	Undersida	7 - 9	Vänd ett kvarts varv efter halva tiden.
Köttfärslimpa	400	0.9	2	25 - 32	Vänd ett kvarts varv efter halva tiden.
Vaniljkräm	500	1	Undersida	18	-
Upptining av kött	200	0.5	Undersida	7 - 8	Vänd köttet efter halva tillagningstiden.

Använd gallret.						
MICRO-WAVE COMBI-FUNKTION		 (W)	 (°C)		 (min.)	
Mjuk kaka, 0,7 kg	Över-/undervärme + Mikro	100	200	2	23 - 27	Vänd ett kvarts varv efter halva tiden.
Potatisgratäng, 1,1 kg	Varmluft + mikro	300	180	2	38 - 42	Vänd ett kvarts varv efter halva tiden.
Kyckling, 1,1 kg	Varmluftsgrillning + Mikro	400	230	1	35 - 40	Lägg köttet i en rund glasform och vänd det efter halva tillagningstiden.

11. SKÖTSEL OCH RENGÖRING

⚠ VARNING!

Se säkerhetsavsnitten.

11.1 Anmärkningar om rengöring

 Rengöringsmedel	Torka av framsidan av ugnen med en mjuk trasa med varmt vatten och mildt rengöringsmedel.
	Använd en rengöringslösning för att rengöra metalldelar.
	Rengör fläckar med ett mildt rengöringsmedel.

 Används varje dag	Rengör ugnsutrymmet efter varje användningstillfälle. Fettansamling eller andra matrester kan leda till eldsväda. Rengör ugnsutrymmets tak från matrester och fett.
	Låt inte maten stå i ugnen längre än 20 minuter. Torka av ugnsutrymmet med en mjuk trasa efter användning.

 Tillbehör	Rengör alla ugnstillbehör efter varje användningstillfälle och låt dem torka. Använd en mjuk trasa med varmt vatten och mildt rengöringsmedel. Diska inte tillbehören i diskmaskin.
	Rengör inte tillbehör med nonstick-beläggning med ett rengöringsmedel med slipeffekt eller vassa föremål.

11.2 Hur man tar bort: Ugnsstegar

Ta bort ugnsstegarna vid rengöring av ugnen.

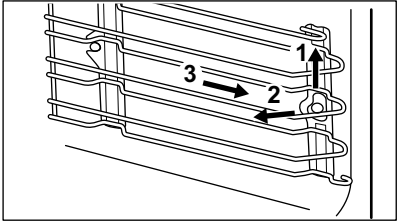
Steg 1	Stäng av ugnen och vänta tills den har svalnat.	
Steg 2	Dra försiktigt ugnsstegen uppåt och ut ur den främre upphängningen.	
Steg 3	Dra först ut stegarnas främre del från sidoväggen.	
Steg 4	Dra ur stegen från den bakre upphängningen.	
Sätt tillbaka ugnsstegarna i omvänd ordning.		

11.3 Byte av: Lampa

 **VARNING!**

Risk för elektrisk stöt!
Lampan kan vara het.

Håll i halogenlampan med en trasa för att förhindra att fett ska komma på lampan.

Innan du byter lampan:		
Steg 1	Steg 2	Steg 3
Stäng av ugnen. Vänta tills ugnen är kall.	Koppla bort ugnen från eluttaget.	Lägg en trasa i botten av ugnsutrymmet.

Övre lampa

Steg 1	Ta bort glasskyddet genom att vrida på det.
Steg 2	Rengör lampglaset.
Steg 3	Byt ut lampan mot en lämplig lampa som tål 300 °C.
Steg 4	Sätt tillbaka lampglaset.

12. FELSÖKNING

VARNING!

Se säkerhetsavsnitten.

12.1 Om produkten inte fungerar ...



Ugnen slås inte på eller värms upp



Möjlig orsak



Lösning

Ugnen är inte ansluten till strömförsörjningen eller den är ansluten på fel sätt.

Kontrollera att ugnen är korrekt ansluten till strömförsörjningen.

Klockan är inte ställd.

Ställ in klockan, för mer information se kapitlet "Klockfunktioner", Hur man ställer in: Klockfunktioner.

Dörren är inte ordentligt stängd.

Stäng luckan helt.

Säkringen har gått.

Kontrollera om säkringen är orsaken till felet. Om problemet återkommer ska du kontakta en kvalificerad elektriker.

Barnlåset är aktiverat.

Se kapitlet "Meny", Undermeny för: Inställningar.



Komponenter måste bytas ut





Beskrivning



Lösning



Glödlampan är trasig.

Byt lampa, för mer information se kapitlet "Underhåll och rengöring", Hur man byter: Lampa.



 Problem med WiFi-signalen.	
 Möjlig orsak	 Lösning
Fel på den trådlösa nätverkssignalen.	Kontrollera ditt trådlösa nätverk och din router. Starta om routern.
Ny router har installerats eller så har routerkonfigurationen ändrats.	För att konfigurera ugnen eller den mobila enheten igen, se kapitlet "Före första användning", Trådlös anslutning.
Den trådlösa nätverkssignalen är svag.	Flytta routern så nära ugnen som möjligt.
Den trådlösa signalen har påverkats av att mikrovågsugnen placerats för nära ugnen.	Stäng av mikrovågsugnen.

12.2 Hur man hanterar: Felkoder

När mjukvarufel uppstår visar displayen ett felmeddelande. I det här avsnittet får du en lista över problem du kan hantera själv.

 Kod och beskrivning	 Åtgärd
F601 – problem med WiFi-signalen.	Kontrollera nätverksanslutningen. Se kapitlet "Före första användning", Trådlös anslutning.
F604 - Den första anslutningen till WiFi misslyckades	Stäng av ugnen, slå på den och försök igen. Se kapitlet "Före första användning", Trådlös anslutning.
F908 – ugnssystemet kan inte ansluta till kontrollpanelen.	Stäng av och sätt på ugnen.

Om något av dessa felmeddelanden fortsätter att visas på displayen, betyder det att ett felaktigt delsystem kan ha kopplats bort. I ett sådant fall ska du kontakta återförsäljaren eller ett auktoriserad serviceverkstad. Om något av dessa fel uppstår, fortsätter övriga ugnsfunktioner att fungera som vanligt.

 Kod och beskrivning	 Åtgärd
F131 – magnetronens temperatur är för hög.	Stäng av ugnen och vänta tills den har svalnat. Slå på ugnen igen.
F602, F603 – WiFi är inte tillgängligt.	Stäng av och sätt på ugnen.

12.3 Serviceinformation

Kontakta din återförsäljare eller en auktoriserad serviceverkstad om du inte kan avhjälpa felet. Information som kundtjänst behöver finns på märkplåten. Typskylten sitter på ugnsutrymmets yttre kant. Avlägsna inte märkskylten från ugnsutrymmet.

Vi rekommenderar att du antecknar uppgifterna här:	
Modell (MOD.)
Produktnummer (PNC)
Serienummer (S.N.)

13. ENERGIEFFEKTIVITET

13.1 Energibesparing



Denna ugn har funktioner som låter dig spara energi under vanlig matlagning.

Kontrollera att ugnsluckan är ordentligt stängd när ugnen är igång. Öppna inte ugnsluckan för ofta under tillagning. Håll lucktätningen ren och se till att den inte har lossnat på något ställe. Använd metalltallrikar för att förbättra energibesparingen (men inte under mikrovågsugnsfunktionen).

Om det är möjligt, undvik att förvärma ugnen före tillagning.

Håll pauser mellan tillagning så korta som möjligt när du förbereder flera rätter på en gång.

Laga mat med varmluft

När det är möjligt, använd varmluftsfunktionen för att spara energi.

Restvärme

Om ett program med tidvalet Varaktighet eller Sluttid aktiverat och om tillagningstiden är längre än 30 minuter, stängs värmeelementen automatiskt av tidigare med vissa ugnsfunktioner.

Fläkten och lampan fortsätter att vara igång. När du stänger av ugnen visar displayen restvärmen. Du kan använda den värmen för att hålla maten varm.

När tillagningen är längre än 30 minuter, sänk ugnstemperaturen till ett minimum 3-10 minuter innan tillagningen är klar. Restvärmen i ugnen fortsätter laga maten.

Använd restvärmen för att värma annan mat.

För varmhållning av mat

Välj lägsta möjliga temperaturinställning för att använda restvärme och hålla maten varm.

Restvärmeindikatorn eller temperaturen visas på displayen.

Laga mat med lampan släckt

Släck lampan under tillagning. Tänd den bara vid behov.

14. MENYSTRUKTUR

14.1 Meny

Välj: Meny och tryck på ratten.

Menyalternativ		Program
Favoriter		Förteckning av favoritinställningar.
Tillagningshjälp		Förteckning av automatiska program.
Tillval		Välja ugnsställningar.
Inställningar	Uppkoppling	Välja nätverksinställningar.
	Inställning	Välja ugnsställningar.
	Service	Visar programvarans version och konfiguration.

14.2 Undermeny för: Tillval

Undermeny	Program
Belysning	Tänder och släcker lampan.
Lampsymbolen visas	Lampsymbolen visas på displayen.
Barnlås	Förhindrar oavsiktlig påslagning av ugnen. När alternativet är påslaget visas texten "Barnlås" på displayen när du slår på ugnen. Aktivera ugnen genom att sätta kodbokstäverna i alfabetisk ordning.
Snabbuppvärmning	Förkortar uppvärmningstiden. Det är endast tillgängligt för vissa ugnsfunktioner.

14.3 Undermeny för: Uppkoppling

Undermeny	Beskrivning. Används för att:
WiFi	Aktivera och avaktivera: WiFi:
Fjärrstyrning	Aktivera och avaktivera fjärrstyrning. Alternativet visas endast efter påslagning av: WiFi:

Undermeny	Beskrivning. Används för att:
Nätverk	För att kontrollera nätverksstatus och signalstyrka på: WiFi:
Fjärrstyrd automatisk drift	För att starta fjärrstyrningen automatiskt efter att ha tryckt . START. Alternativet visas endast efter påslagning av: WiFi:
Glöm nätverk	Avaktivera aktuellt nätverk från automatisk anslutning till ugnen.

14.4 Undermeny för: Inställning

Undermeny	Beskrivning
Språk	Ställ in språk på ugnen.
Tid	Ställer in aktuell tid och datum.
Tidsangivelse	Sätter på och stänger av klockan.
Klocka i digital stil	Ändrar formatet på den visade tiden.
Knappljud	Sätter på och stänger av tonen på pekkontrollerna. Det går inte att stänga av ljudet för: Ⓛ, STOP .
Larm och felsignaler	Slår på och stänger av larmet.
Ljudvolym	Ställer in volymen på knappljud och signaler.
Ljusstyrka i display	Ställer in ljusstyrkan på displayen.

14.5 Undermeny för: Service

Undermeny	Beskrivning. Används för att:
Demoläge	Aktiverings-/avaktiveringskod: 2468
Licens	Information om licenser.
Programversion	Information om programversion.

MENYSTRUKTUR



Undermeny	Beskrivning. Används för att:
Återställ alla inställningar	Återställer till fabriksinställningar.
Återställ alla pop-ups	Återställer alla meddelanden till originalinställningar.

15. ENKELT!





Före första användning måste du ställa in:

Språk	Ljusstyrka för display	Ljudvolym	Tid
-------	------------------------	-----------	-----



Bekanta dig med de grundläggande symbolerna på kontrollpanelen och displayen:

 På / Av	 Information	 Tidtagningsinställningar	START / STOP
--	--	---	--------------

Börja använda ugnen

Snabbstart	Sätt på ugnen och starta matlagningen med standardtemperaturen och tiden för funktionen.	Steg 1	Steg 2	Steg 3
		Tryck och håll in: 	 ... – tryck på ugnsfunktionen och tryck sedan på ratten.	Tryck på: START .
Snabb avstängning	Stänger av ugnen, displayen och meddelandet när som helst.	 – tryck och håll in tills ugnen stängs av.		
Mikrovåg snabbstart	Startar mikrovågsugnen när som helst med standardinställning 30 sek / 1 000 W:	Tryck på:  .		

Börja tillagningen



Steg 1	Steg 2	Steg 3	Steg 4
 – tryck för att slå på ugnen.	 ... – välj tillagningsfunktion och tryck på ratten.	 – vrid och tryck på ratten för att välja temperatur och bekräfta.	START – tryck för att starta tillagningen.

Lär dig att laga mat snabbt

Använd de automatiska programmen för att tillaga en rätt snabbt med standardinställningarna:

Steg 1	Steg 2	Steg 3	Steg 4	Steg 5
Tryck på: ①.	Välj: Meny. Tryck på ratten.	Välj: Tillagningshjälp . Tryck på ratten.	Välj matkategori.	Välj maträtt och tryck på vredet.

Använd snabbfunktionerna för att ställa in tillagningstiden eller ändra tillagningsfunktion

Snabbinställning av tidtagning Välj de vanligaste tidtagningsinställningarna med genvägarna.	Steg 1	Steg 2
	Välj: Timer. Tryck på ratten.	Välj önskad tid och tryck på vredet.
10 % Finish assist Använd 10 % Finish assist för att lägga till extra tid eller ändra tillagningsfunktionen när 10 % av tillagningstiden återstår.	+1 min +5 min +10 min – tryck på önskad tidssymbol för att förlänga tillagningstiden.	
	Ändra funktion: Välj önskad funktion    ... – välj önskad funktion Tryck på ratten.	

16. TA EN GENVÄG!

Här kan du se alla smarta genvägar. Du hittar information om dem även i kapitlet om genvägar i bruksanvisningen.

Trådlös anslutning



Så här ställer du in: Tillagningsfunktioner



Så här ställer du in: Tillagningshjälp



Så här ställer du in: Tillagningstid





Så här fördröjer du: Tillagningens start- och sluttid

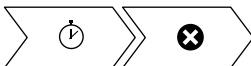

Så här avbryter du: Inställd tidtagning



17. MILJÖSKYDD

Återvinn material med symbolen . Återvinn förpackningen genom att placera den i lämpligt kärl. Bidra till att skydda vår miljö och vår hälsa genom att återvinna avfall från elektriska och elektroniska produkter. Släng inte produkter märkta med symbolen  med hushållsavfallet. Lämna in produkten på närmaste återvinningsstation eller kontakta kommunkontoret.

www.aeg.com/shop



867361851-B-332020